



SWEST殿

# 改訂版PMBOK®が開くプロジェクト開発の未来

PMI日本支部 中嶋秀隆  
2018年8月31日

# 今日のトピック

---



はじめに

Part 1 『PMBOK®』とその進化

Part 2 PM標準手法と現状

Part 3 人間の特性とアジャイル

おわりに

# はじめに

- プロジェクトマネジメントとかけて地球温暖化ととく、  
そのころは？
- プロジェクトマネジメントとかけてダイエットととく、  
そのころは？

⇒ \_\_\_\_\_ でやらないと、\_\_\_\_\_ が出ない。

# Part 1 『PMBOK®』とその進化



## 『PMBOK®』

- プロジェクトマネジメント手法の集大成
- 4-5年ごとに改訂・進化
- 現行は『第6版』

# プロセス群

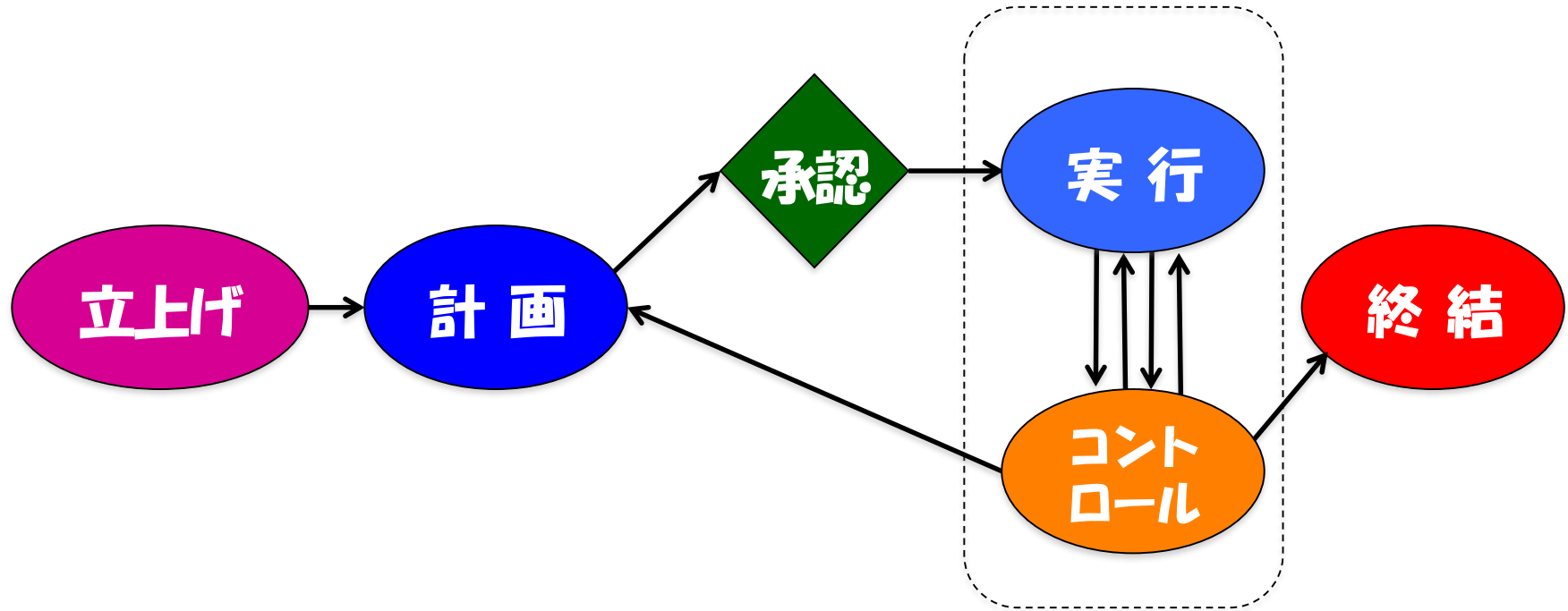

## 3つの数字（第5版⇒第6版）

---

- 10 ⇒
- 49 ⇒
- 3 ⇒

# PM標準手法と現状

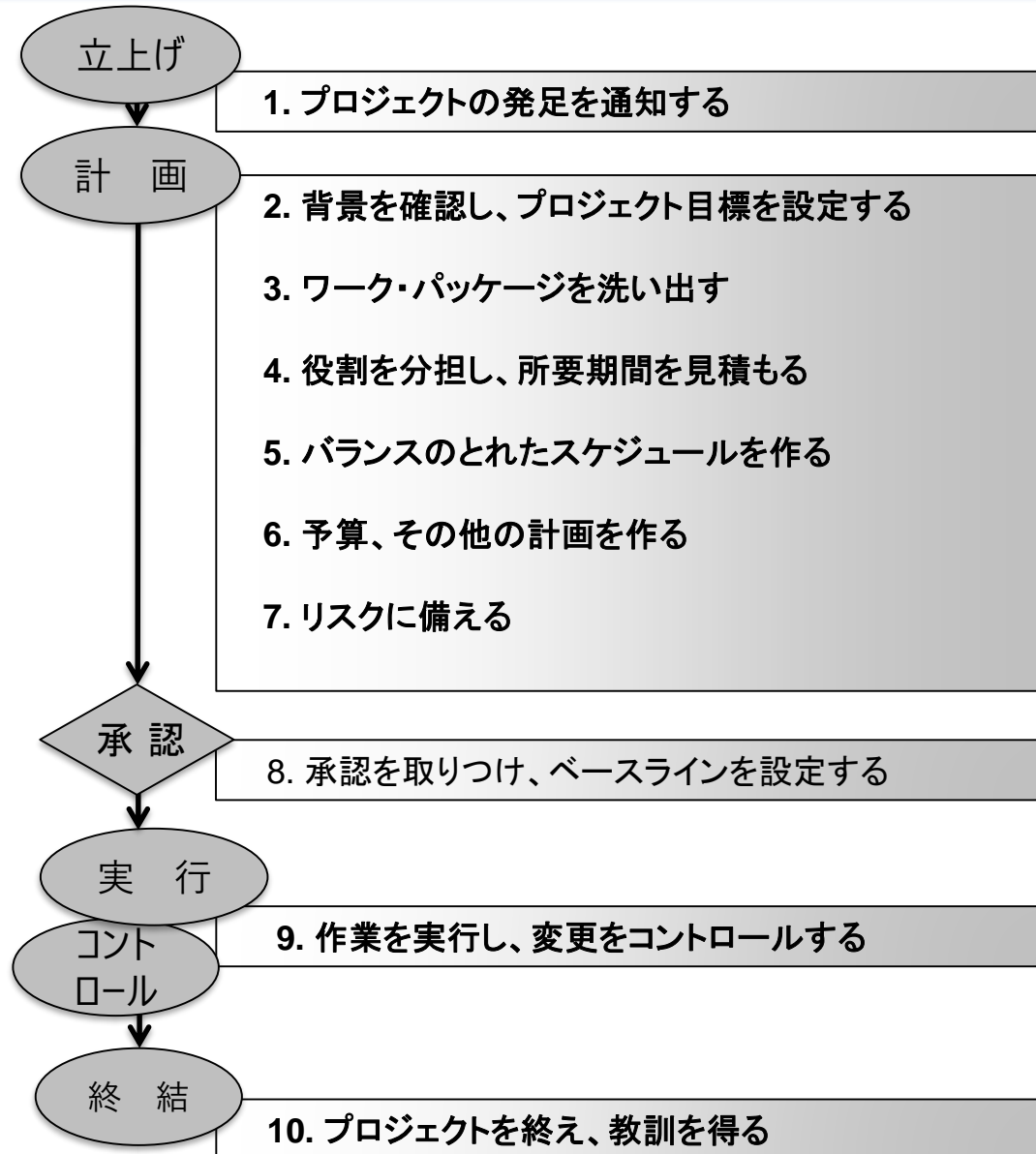

1



2



3

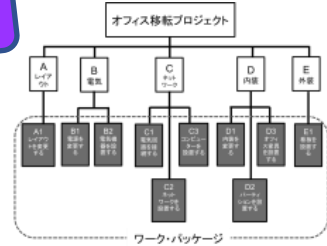

4

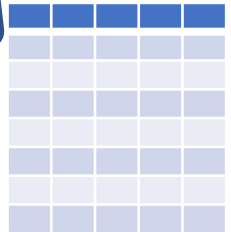

5

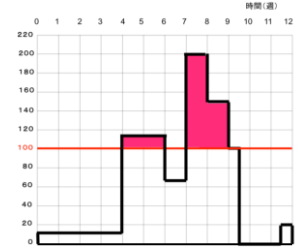
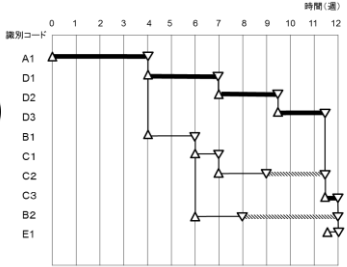
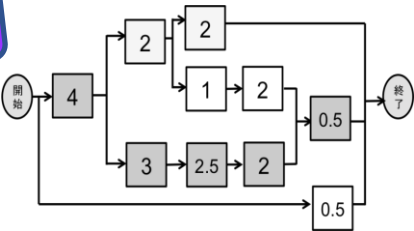

6

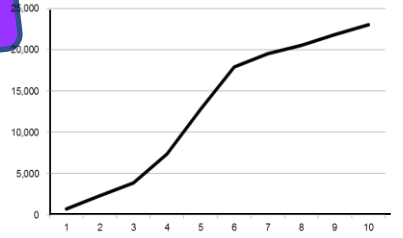

7

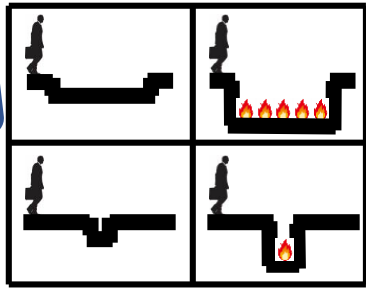

8



9



10





# ● プロジェクト・スコープの3態

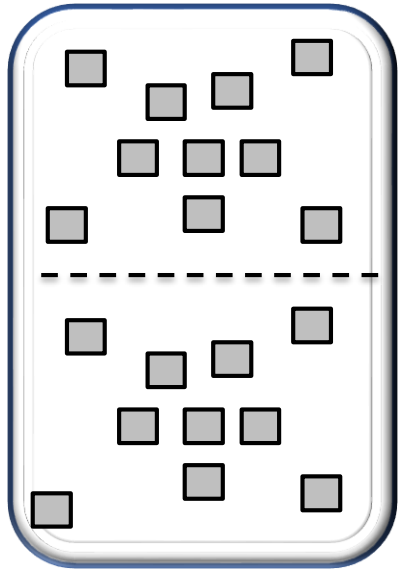

- \_\_\_\_\_
- \_\_\_\_\_

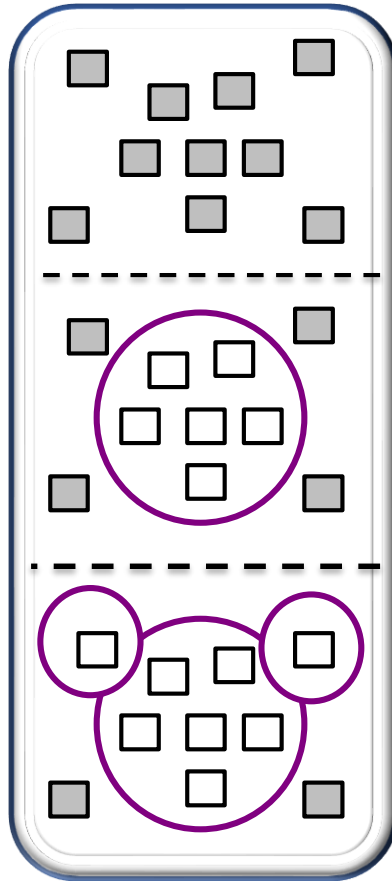

- \_\_\_\_\_
- \_\_\_\_\_

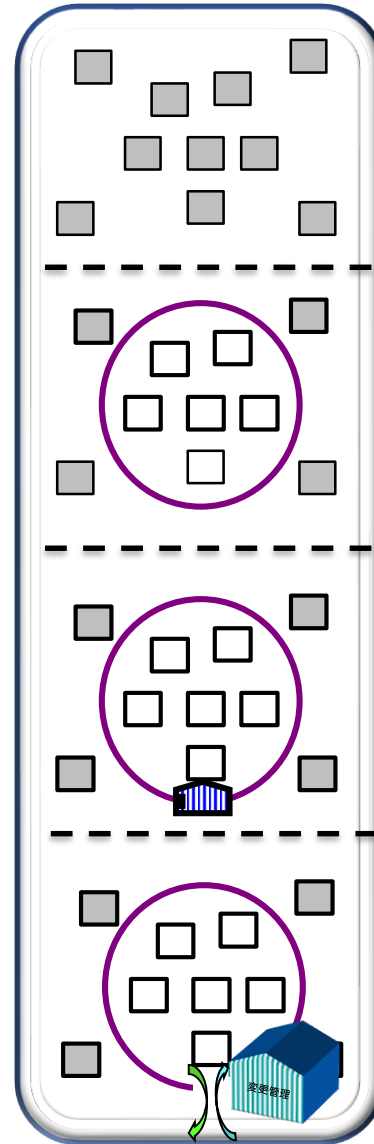

\_\_\_\_\_



\_\_\_\_\_



\_\_\_\_\_

# (良い例)

プロジェクト・ライフサイクルにおける典型的なプロジェクト・コストと要員数のレベル

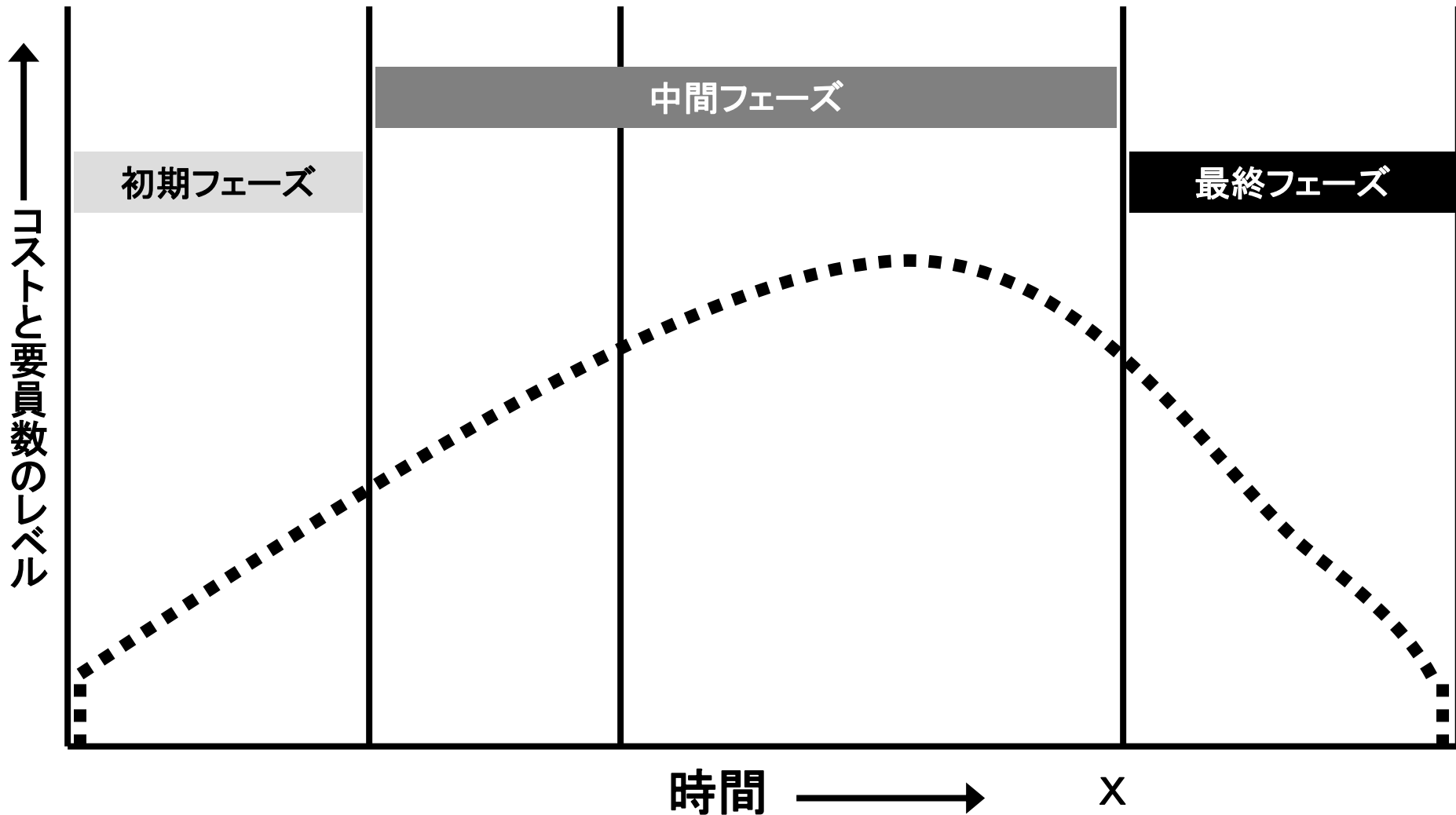

# (悪い例)

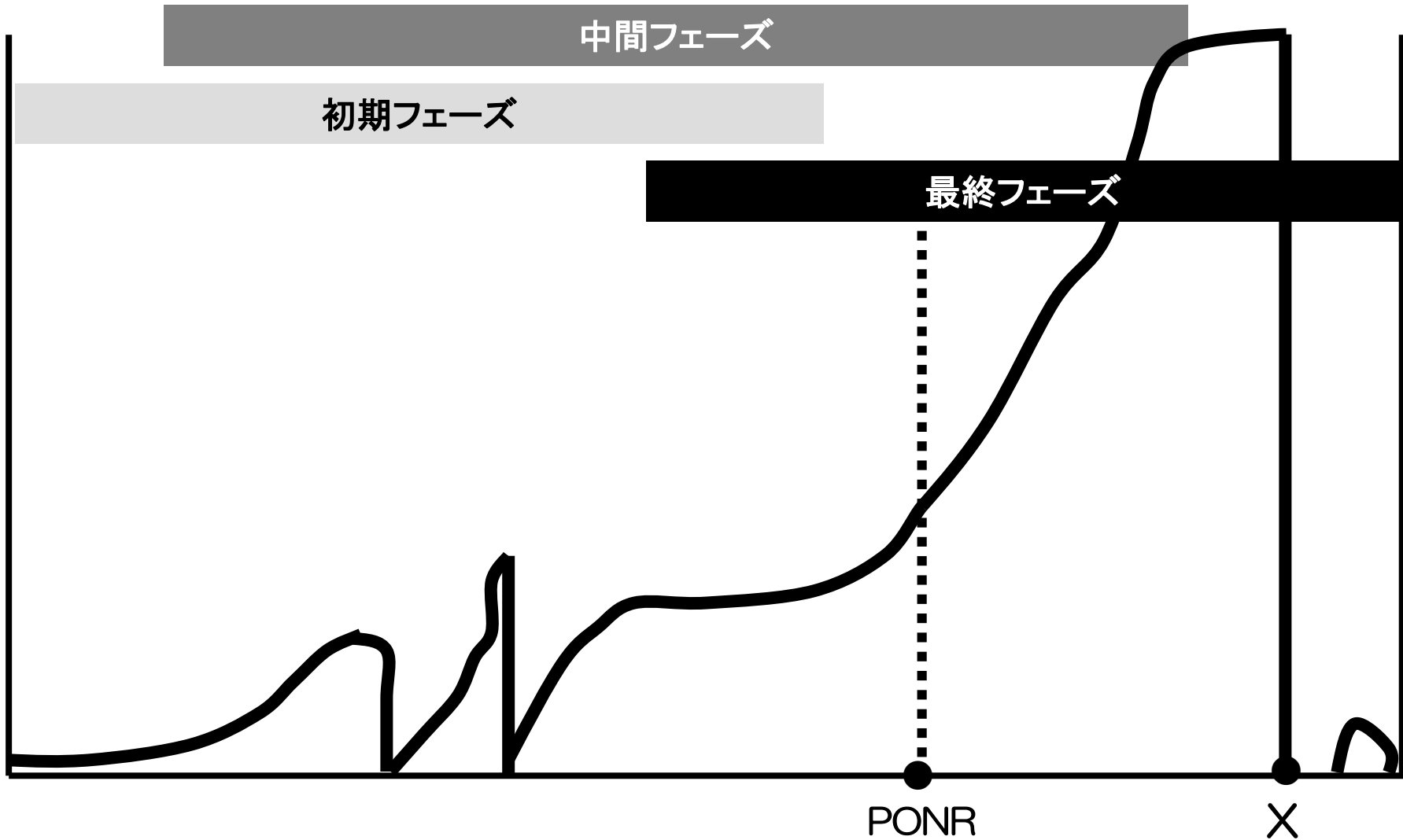

# (5つの問題点)

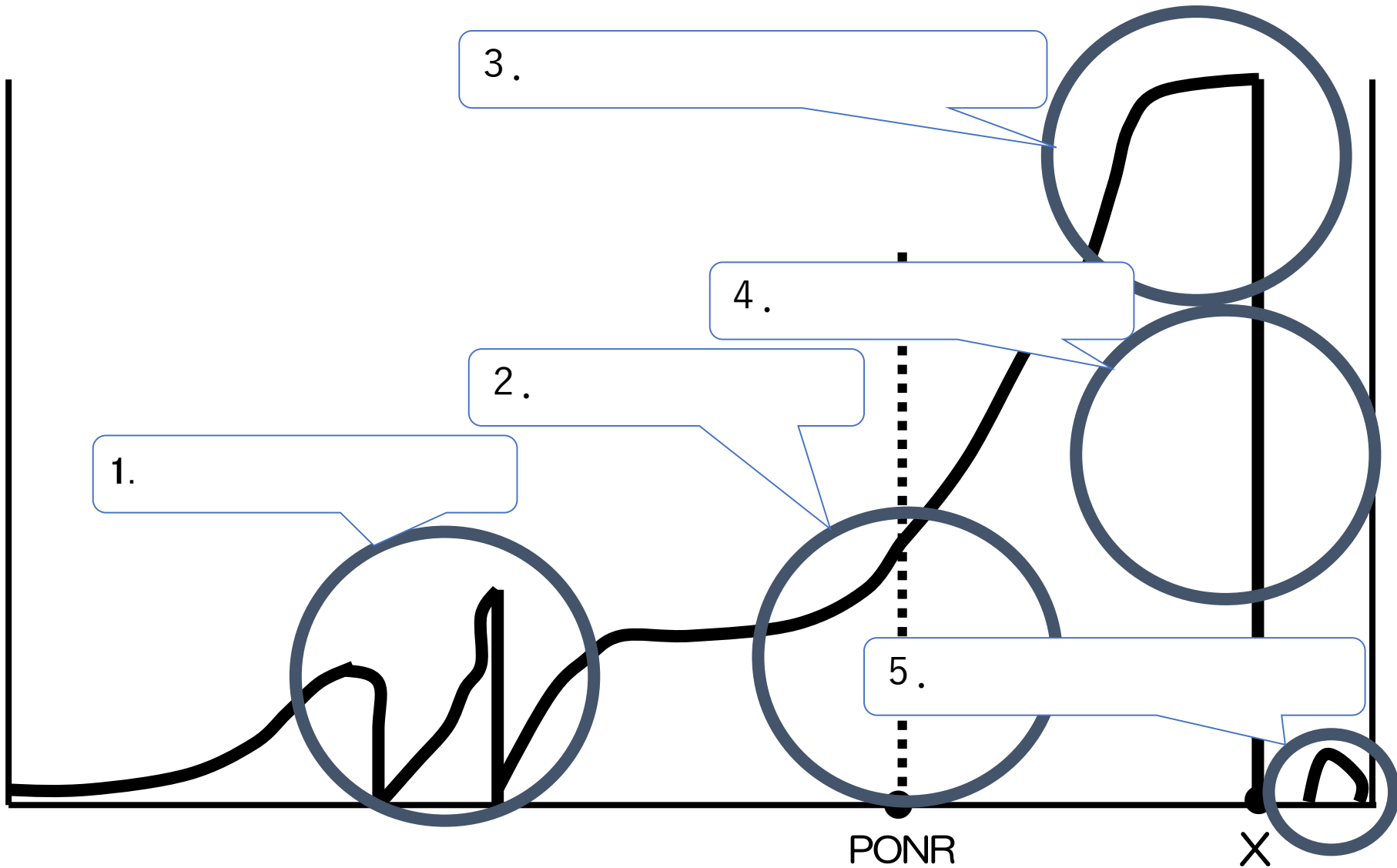

# AON : Activity on Node

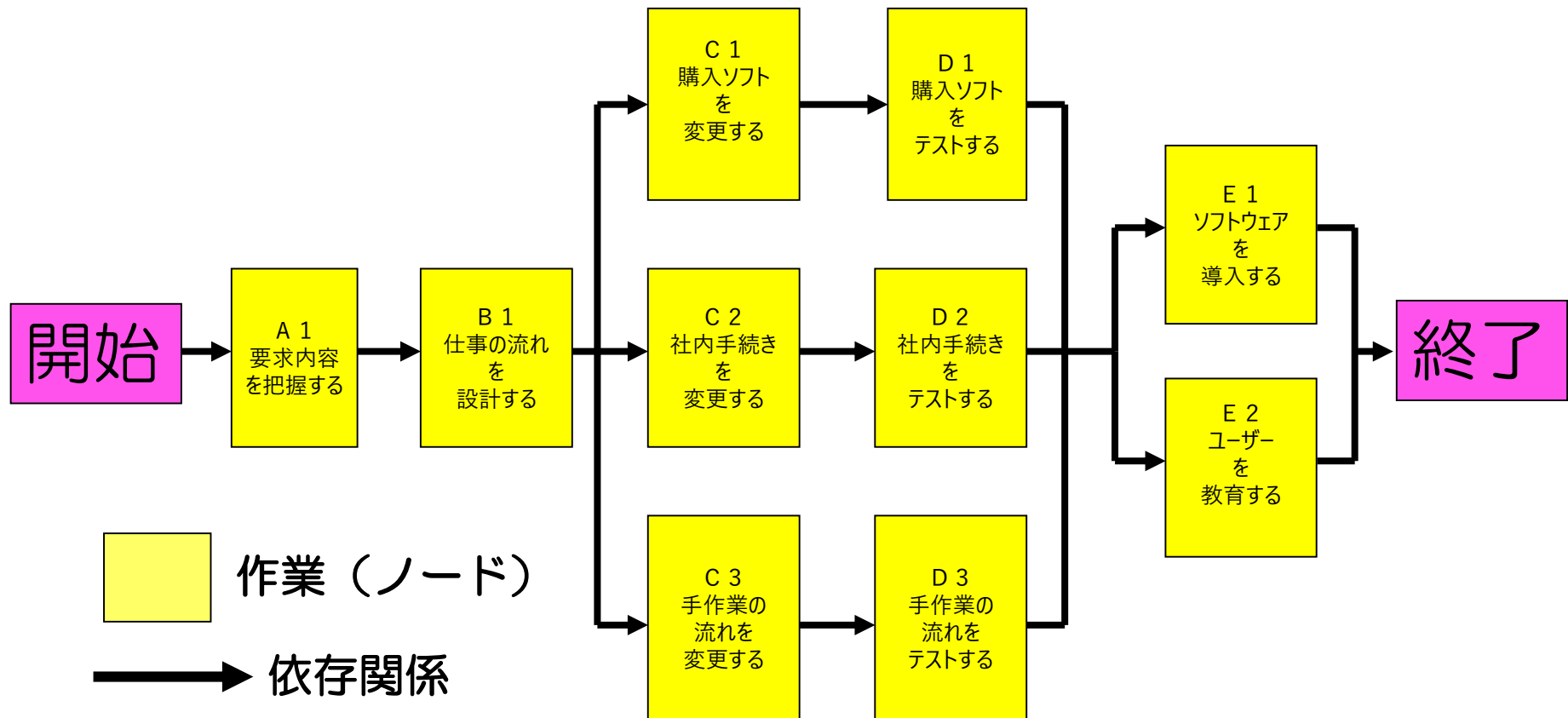

# AOA : Activity on Arrow

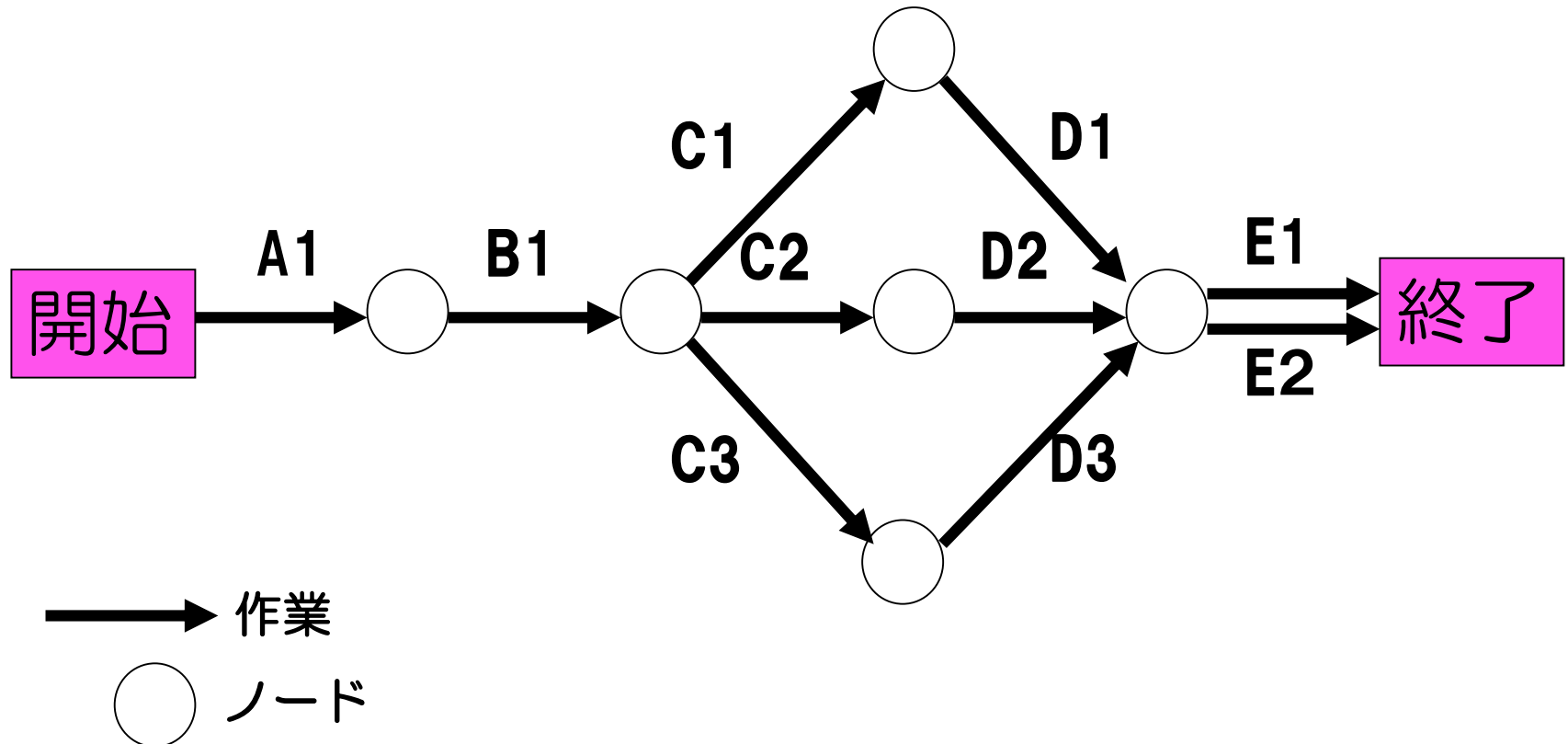

## 人間の特性

- スケジュールは長めに設定される
- 作業の掛け持ちの弊害
- 作業の遅れのみが伝わる
- 予防線を張る
- ゆで卵の基準
- 学生症候群（一夜漬け）、その他

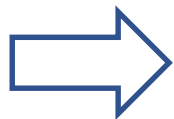

\_\_\_\_\_（クリティカルチェーンPM）

## アジャイル手法

- 「価値あるソフトウェアを早期に継続的に提供することで顧客満足を得ることを最優先」
- 基本姿勢
  - 1) プロセスやツールより、個人と対話を
  - 2) 包括的文書より、動くソフトウェアを
  - 3) 契約交渉より、顧客との調整を
  - 4) 計画に従うより、変化への対応を



納品すべき価値

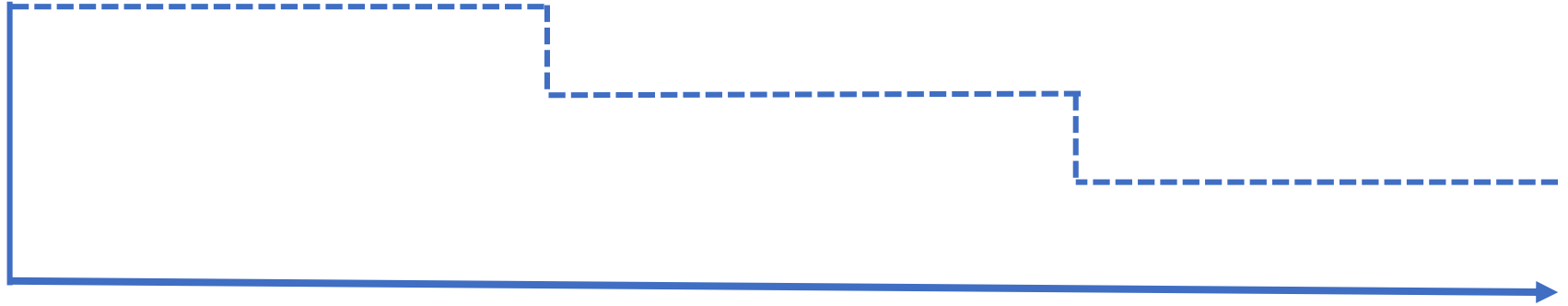

時間

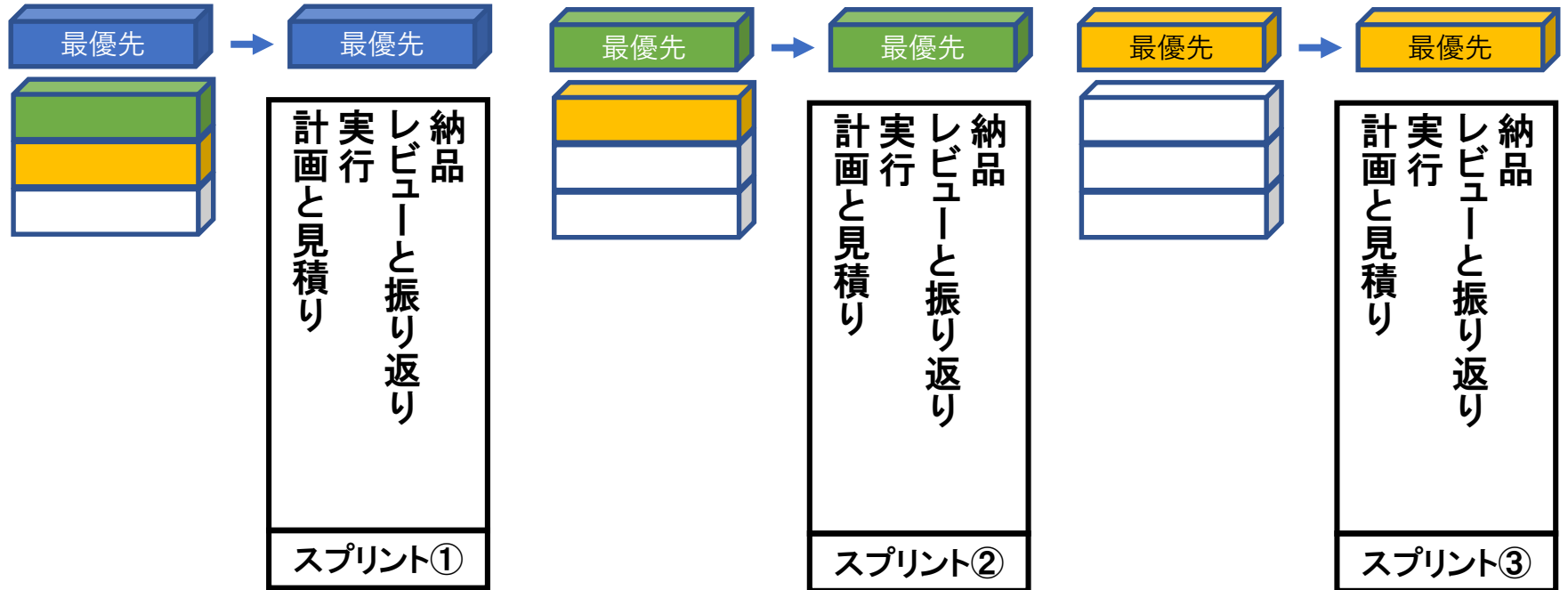

出典：鈴木安而『アジャイル・プロジェクトマネジメント』

# おわりに

---

PM標準手法

CCPM

アジャイル...

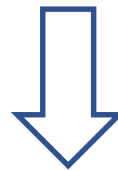

PMIがお手伝いします。